

**СИСТЕМЫ ВНУТРЕННЕЙ
КАНАЛИЗАЦИИ**

**КАТАЛОГ
ТЕХНИЧЕСКОЕ ОПИСАНИЕ**

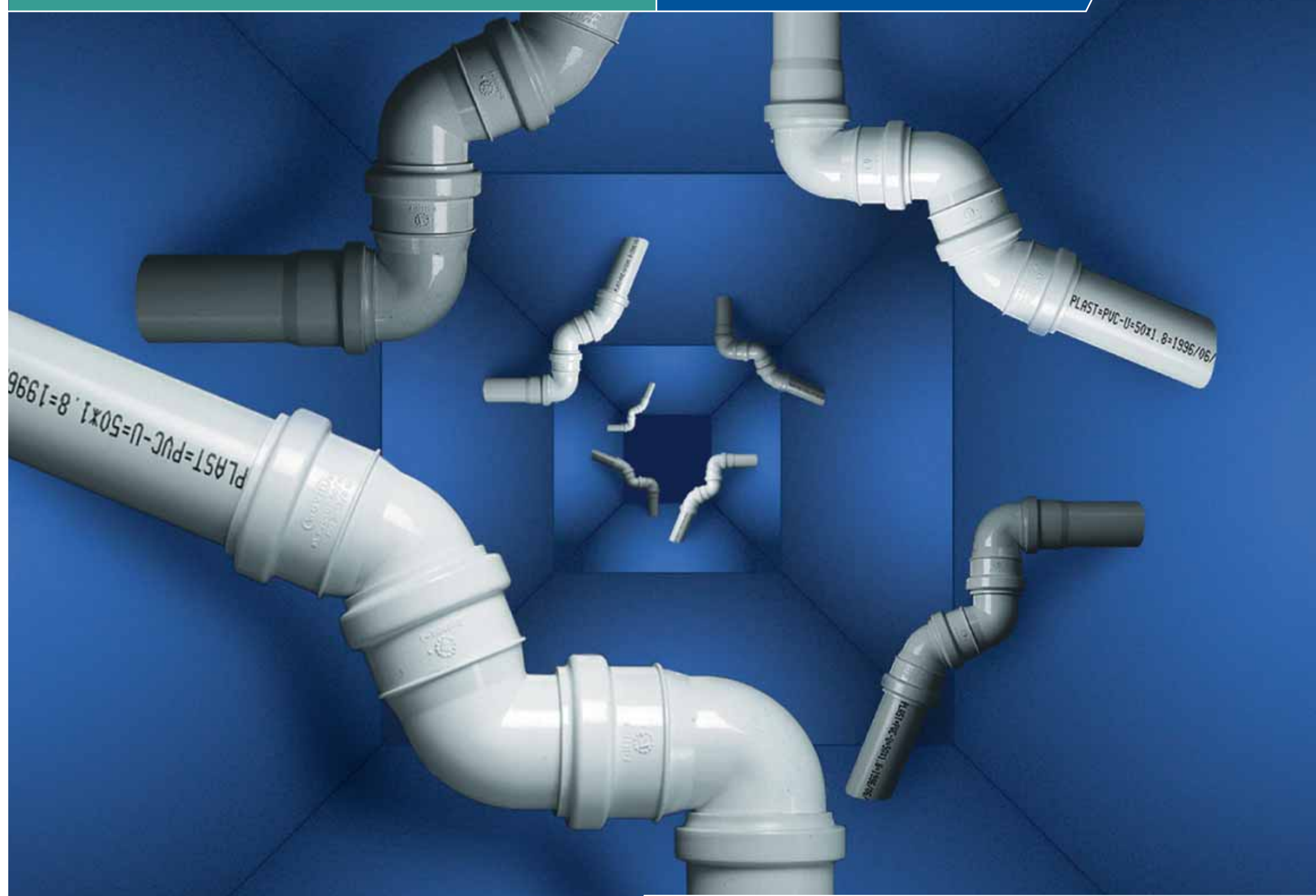

**ДЛЯ ОТВОДА ХОЗЯЙСТВЕННО-БЫТОВЫХ
СТОКОВ**

Общие сведения

Концерн Wavin имеет почти сорокалетний опыт производства систем внутренней канализации из ПВХ, постоянно модифицируя и улучшая этот продукт. Сегодня ООО "Вавин Украина" представляет покупателям наиболее современный вариант систем внутренней канализации из ПВХ и ПП.

В ассортимент внутренней канализации Wavin входят трубы и фасонные части диаметров: 32, 40, 50, 75, 110 мм.

Трубы диаметром от 32 до 50 мм включительно выпускаются из двух типов материала: полипропилен (ПП) и поливинилхлорид (ПВХ). Трубы диаметром 32 и 40 мм выпускаются как белого, так и серого цвета. Раструбы труб и фасонных частей оснащены резиновыми прокладками, покрытыми силиконовой смазкой. Предлагаемая система включает в себя также крепежные хомуты, вентиляционные трубы и воздушные клапаны.

Материал, нормы и разрешения

Трубы диаметром 32 и 40 мм выпускаются из ПП, выдерживающего высокие температуры (ВТ). Трубы диаметром 50, 75 и 110 мм выпускаются из ПВХ типов А и В.

Фасонные части диаметром 32 и 40 мм, а также некоторые диаметры 50, 75 и 110 мм выпускаются из полипропилена (ВТ). Фасонные части диаметром 50, 75 и 110 мм выпускаются из ПВХ типа В (ВТ).

Прокладки изготавливаются по норме EN 681, твердость - 60 + 5 Shore A.

■ Трубы и фасонные части ВТ/ПП диаметром 32 и 40 мм производятся согласно норме EN 1451.

■ Трубы и фасонные части ВТ/ПВХ производятся согласно норме EN 1329, разрешение COBRITI INSTAL nr AT/2003-02-1407.

■ Трубы ПВХ производятся по норме PN-80/C-89205.

■ Воздушные клапаны имеют разрешение COBRITI INSTAL nr AT/97-01-0126-01.

Упаковка и складирование

Трубы типа ВТ/ПП диаметром 32 мм белого цвета упаковываются в коробки. Трубы типа ВТ/ПП диаметром 40 мм длиной до 500 мм упаковываются в коробки, длиннее 500 мм - в паллеты.

Трубы ПВХ и ВТ/ПВХ диаметром 50 мм белого цвета упаковываются в белые непрозрачные мешки. Трубы ПВХ и ВТ/ПВХ диаметром 50, 75 и 110 мм серого цвета упаковываются в связки с деревянными крышками сверху и снизу, обмотанными лентой.

Трубы складироваться на гладкой поверхности, без острых выступов и неровностей, таким образом, чтобы не повредить раструбы и гладкие концы труб.

В случае складирования труб на открытом воздухе, их следует оберегать от попадания прямых солнечных лучей.

Фасонные части диаметром 32, 40, 50, 75 и 110 мм белого и серого цвета упаковываются в коробки либо белые непрозрачные мешки. Подводы упаковываются каждый отдельно в прозрачную полиэтиленовую пленку.

Коробки с фасонными частями необходимо во время транспортировки и складирования оберегать от влаги и хранить под крышей до их распаковки.

Подрезка и соединение труб и фасонных частей

Подрезка труб

Трубу, которая прирезается на строительной площадке, необходимо сначала очистить, а потом определить место ее прирезки. При прирезке используется пила с мелкими зубцами. Для того, чтобы выдержать обязательный прямой угол, необходимо использовать направляющие пазы (рис. 1) либо обмотать трубу листом бумаги (рис. 2).

Перед соединением, гладкий конец трубы необходимо очистить от заусениц и сделать фаску под углом 15° (рис. 3). Фасонные части резать нельзя.

Соединение труб и фасонных частей

Для выполнения соединения, гладкий конец трубы необходимо смазать силиконовой смазкой и до предела вставить в раструб. После этого необходимо пометить на трубе место, где начинается раструб, и выдвинуть трубу в обратном направлении примерно на 10 мм. Это делается для компенсации температурного расширения (рис. 4). Гладкий конец фасонных частей вставляется в раструб до упора.

Рис. 1



Рис. 2



Рис. 3

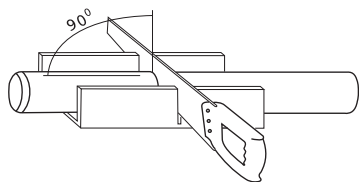

Рис. 4

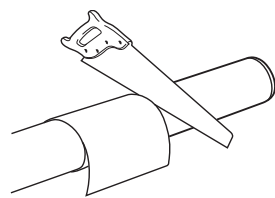

Установка коллекторов

Канализационные коллекторы необходимо прокладывать раструбами в направлении, обратном направлению стоков. Коллекторы необходимо прокладывать через помещения с температурой выше 0 °С, не разрешается прокладка канализационных коллекторов над трубами холодной и горячей воды, газа и отопления, а также над открытыми электрическими проводами.

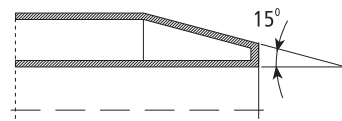
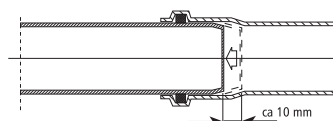
В Украине прокладка канализационных коллекторов из полимерных материалов допускается в специальных огнеупорных коробах, либо в штробах.

Минимальное расстояние от коллекторов из ПВХ или ПП до других проводок должно составлять не менее 0,1 м по отношению к поверхности трубы. В случае, если это расстояние меньше, необходимо использовать термическую изоляцию. Также изоляцию следует применять в тех случаях существования источника тепла, который может привести к повышению температуры стенки коллектора выше 45 °С.

В местах, где канализационные коллекторы проходят через стены или перекрытия, между стенками труб и краем отверстия в строительной перегородке должно оставаться свободное пространство, заполняемое негорючим материалом, позволяющим предохранить трубу от механического повреждения и температурных воздействий.

Подводы

Подводы - это каналы, соединяющие санузлы (умывальники, унитазы, ванны и т.п.) со сточными коллекторами. Подводы к санитарным приборам и к напольным трапам могут подводиться отдельно к каждому объекту либо подключаться через соединительные узлы. Соединительные узлы выполняются из тройников, крестовин, которые соединяют канализационный подвод со сточным коллектором. Минимальный уклон канала должен составлять минимум 2%.

Установка коллекторов (продолжение)

■ Вертикальные коллекторы

Диаметр стоковой части коллектора должен быть одинаковым по всей высоте и должен быть больше самого большого диаметра подвода к этому коллектору. Минимальный диаметр коллектора должен составлять 75 мм, а для коллектора, проводящего стоки от унитазов, диаметр должен быть не менее 110 мм.

■ Отводные каналы

Отводные каналы - это канализационные коллекторы, которые проходят под полом первого этажа либо в подвальном помещении. Каналы, которые проходят в земле, под полом подвальных помещений (температура в которых не должна опускаться ниже 0 °С), должны прокладываться на такой глубине, чтобы расстояние от уровня пола до поверхности трубы составляло не менее 500 мм. В исключительных случаях допускается прокладка на меньшей глубине, при условии защиты канала от повреждений при помощи футляров.

Табл. 1
Стоки сточных каналов и канализационных подключений

Серединный диаметр, мм	Спуск минимальный, мм	Спуск максимальный, мм
≤ 110	2	15
160	1,5	15

■ Соединение с чугунными системами

Чтобы соединить раструбную чугунную трубу с пластиковой, нужно в чугунный раструб поместить специальную резиновую манжету, имеющуюся в ассортименте внутренней канализации, а внутрь поместить гладкий конец пластиковой трубы.

Вентиляция коллектора

Для обеспечения нормального функционирования канализационного коллектора нужно обеспечить его хорошей вентиляцией. Это можно сделать двумя способами: при помощи вентиляционных труб или вытяжек, либо через воздушные клапаны.

■ Вентиляционные трубы

Коллекторы могут заканчиваться вентиляционной трубой, выступающей на высоту от 0,5 до 1,0 м над крышей. При этом необходимо учитывать, что минимальное расстояние до окон и дверей должно составлять не менее 4 м. Одна вентиляционная труба может обслуживать несколько коллекторов. Сечение такой трубы должно быть не менее 2/3 суммы сечений вентилируемых каналов.

■ Воздушные клапаны

Воздушные клапаны используются для поставки необходимого количества воздуха для канализационного коллектора, они заменяют традиционные вентиляционные трубы, устанавливаемые в подводах. Так как клапаны не допускают выход газов из канала, они могут монтироваться внутри помещений как окончание канализационных коллекторов. Это позволяет экономить на материалах и кровельных работах, а также исключает протекание крыши из-за плохой герметичности вентиляционных труб. Воздушный клапан дает простой доступ к канализационному коллектору в случае его блокирования или аварии.

Воздушные клапаны необходимо монтировать выше самого последнего узла (умывальника, ванны и т.д.) на вертикальной части канализационного коллектора. В случае применения более 5 подключений по вертикальной части коллектора (5 этажей), необходимо применять традиционную вентиляционную трубу. При отсутствии возможности применения вентиляционной трубы, можно разделить канализацию на сектора и установить воздушные клапаны на пунктах слива (умывальник, унитаз и т.п.) в зависимости от величины (Mini Vent или Maxi Vent).

Клапаны Mini Vent и Maxi Vent относятся к наивысшему классу - A1 согласно норме EN 12380 и характеризуются высокой пропускной способностью воздуха: Mini Vent - 7,7 л/сек, Maxi Vent - 34,1 л/сек. Воздушные клапаны Mini Vent рекомендуется для применения в канализационных коллекторах для домов высотой до 4 этажей, для домов выше - Maxi Vent.

■ Крепление коллекторов

Канализационные коллекторы нужно крепить к конструкции дома с помощью специальных хомутов, которые выполняются как из металла, так и из пластика. При вертикальном расположении трубопровода хомуты должны захватывать трубы под раструбами. При горизонтальной разводке расстояние между хомутами должно быть около 1 метра. На сточных коллекторах необходимо применять на каждом этаже минимум одно неподвижное крепление, которое обеспечивает стойкость к нагрузкам трубопровода, и минимум одно подвижное

Табл. 2
Расстояния расположения ручек для самых низких каналов

Серединный диаметр, мм	Расстояние, м
50 - 110	1,0
> 110	1,25

■ крепление.

■ Сантехнические подключения

Сантехнические подключения изготовлены из полипропилена белого цвета. Они служат для подключения унитаза к канализационному коллектору. Колено с монтажным патрубком, установленное под углом 90°, позволяет подключение дополнительной сточной трубы диаметром 32, 40 и 55 мм или воздушного клапана Mini Vent. Для маскировки соединения раструба канализационной трубы и сантехнического подключения используется облицовочная шайба.

■ Принцип действия воздушных клапанов

При отсутствии стоков, в канализационном коллекторе преобладает атмосферное давление или минимальное давление не выше 40 Па из-за выделяемых газов при закрытом отверстии. В момент спуска стоков в коллекторе поднимается давление, которое поднимает мембрану клапана, впуская в канализацию воздух до тех пор, пока не сравняется давление внутри коллектора с атмосферным давлением, после этого мембрана опускается, закрывая отверстие. Клапан остается закрытым до следующего возникновения разницы давления между давлением в коллекторе и атмосферным давлением (рис. 5).

Закрытый клапан

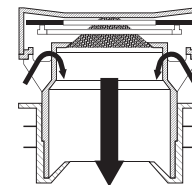
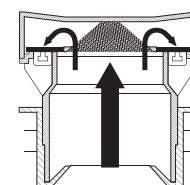

Открытый клапан

Рис.5

■ Монтаж воздушных клапанов.

Воздушные клапаны необходимо монтировать в помещениях, где температура не опускается ниже 0 °С. Клапан монтируется путем его вставки в раструб либо открытый конец канализационной трубы. Если клапан монтируется в помещении, где существует угроза его замерзания, его нужно обеспечить корпусом. Воздушные клапаны, устанавливаемые в коллекторах, необходимо монтировать на чердаке либо в другом подобном подсобном помещении, которое обеспечит бесперебойное поступление воздуха в клапан. Если место для расположения клапана застроено, то его нужно установить в вентиляционном отверстии.

Воздушные клапаны Mini Vent и Maxi Vent можно монтировать в помещениях туалетов, ванных комнат либо прачечных при условии, что они будут доступны для осмотра. В помещениях, где смонтирована половая решетка (сток), воздушный клапан нужно поместить не ниже 35 см над полом так, чтобы не допустить его загрязнения и оградить от попадания в него стоков. Клапаны нужно всегда монтировать горизонтально, минимальное расстояние от клапана до наивысшего стока должно быть не менее 10 см для Mini Vent и 15 см для Maxi Vent.

Обозначения

- DN • номинальный диаметр
- Di • минимальный внутренний диаметр
- Du • максимальный наружный диаметр
- Dy • наружный диаметр
- e • толщина стенки
- L • длина без раструба
- L1 • полная длина
- L2 • глубина раструба
- F • специальный размер
- H • высота
- Z1 • размер голого конца
- Z2 • размер части раструба
- α • угол фитинга

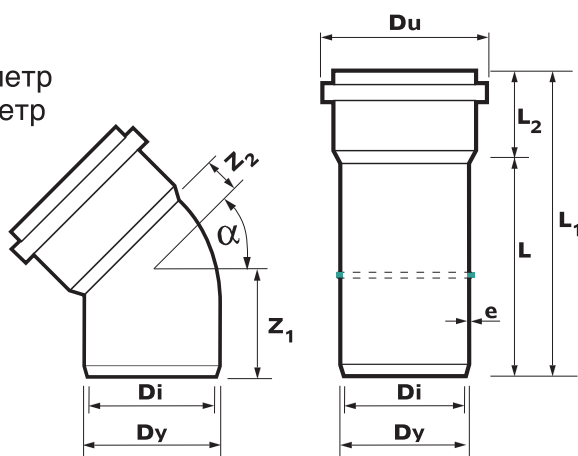

Основные размеры:

	DN mm	Dy mm	Di mm	Du mm	e mm	L2 mm
HT/PP	30	32	28.4	41	1.8	46
	40	40	36.4	41	1.8	55
PVC-U	50	50	46.2	63	1.8	48
	70	75	71.2	88	1.8	54
	100	110	105.4	125	2.2	66
HT/PVC	50	50	44	65	3.0	48
	70	75	69	91	3.0	54
	100	110	103.2	127	3.2	66

Труба

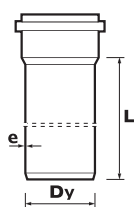

Труба ПВХ

ТИПОРАЗМЕР Dy, мм	Артикул	РАЗМЕРЫ (мм) e, мм	L, мм
50	3060951252	1.8	250
50	3060951254	1.8	315
50	3060951256	1.8	500
50	3060951258	1.8	750
50	3060951260	1.8	1000
50	3060951264	1.8	2000
75	3060951852	1.8	250
75	3060951854	1.8	315
75	3060951856	1.8	500
75	3060951858	1.8	750
75	3060951860	1.8	1000
75	3060951864	1.8	2000
110	3060952452	2.2	250
110	3060952454	2.2	315
110	3060952456	2.2	500
110	3060952458	2.2	750
110	3060952460	2.2	1000
110	3060952464	2.2	2000
110	3060952480	2.2	6000

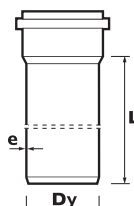

Труба ВТ

ТИПОРАЗМЕР Dy, мм	Артикул	РАЗМЕРЫ (мм) e, мм	L, мм
32*	3061000801	1.8	250
32*	3061000806	1.8	500
32*	3061000810	1.8	1000
32*	3061000814	1.8	2000
40	3061011001	1.8	250
40	3061011006	1.8	500
40	3061011010	1.8	1000
40	3061011014	1.8	2000
50	3060001252	3.0	250
50	3060001254	3.0	315
50	3060001256	3.0	500
50	3060001258	3.0	750
50	3060001260	3.0	1000
50	3060001264	3.0	2000
50*	3060011252	3.0	250
50*	3060011254	3.0	315
50*	3060011256	3.0	500
50*	3060011258	3.0	750
50*	3060011260	3.0	1000
50*	3060011264	3.0	2000
75	3060001852	3.0	250
75	3060001854	3.0	315
75	3060001856	3.0	500
75	3060001858	3.0	750
75	3060001860	3.0	1000
75	3060001864	3.0	2000
110	3060002452	3.2	215
110	3060002454	3.2	315
110	3060002456	3.2	500
110	3060002458	3.2	750
110	3060002460	3.2	1000
110	3060002464	3.2	2000
110	3060002480	3.2	6000

* - цвет белый

Отводы

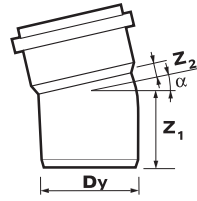

Отвод 15° ВТ

ТИПОРАЗМЕР Dy, мм	Артикул	РАЗМЕРЫ (мм)	
		Z ₁ , мм	Z ₂ , мм
32*	3061330815	-	-
40	3261449990	45	8
50	3060341211	46	11
50*	3060341215	46	11
75	3060341811	57	12
110	3060342411	71	15

* - цвет белый

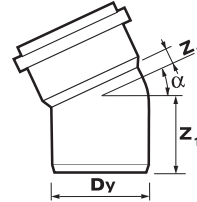

Отвод 22°30 ВТ

ТИПОРАЗМЕР Dy, мм	Артикул	РАЗМЕРЫ (мм)	
		Z ₁ , мм	Z ₂ , мм
32*	3061330825	-	-
50	3060341221	47	12
50*	3060341225	47	12
75	3060341821	58	15
110	3060342421	74	18

* - цвет белый

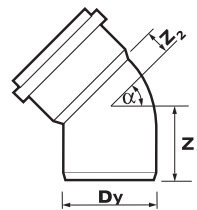

Отвод 30° ВТ

ТИПОРАЗМЕР Dy, мм	Артикул	РАЗМЕРЫ (мм)	
		Z ₁ , мм	Z ₂ , мм
32*	3061330835	-	-
40	3261450060	47	11
50	3060341231	49	14
50*	3060341235	49	14
75	3060341831	61	18
110	3060342431	78	22

* - цвет белый

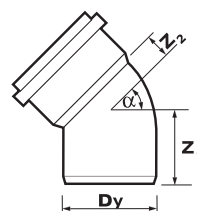

Отвод 45° ВТ

ТИПОРАЗМЕР Dy, мм	Артикул	РАЗМЕРЫ (мм)	
		Z ₁ , мм	Z ₂ , мм
32	3061330845	-	-
40	3261450140	52	16
50	3060341241	54	19
50*	3060341245	54	19
75	3060341841	65	24
110	3060342441	87	29

* - цвет белый

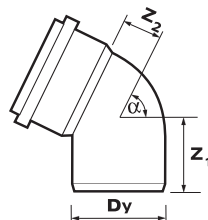

Отвод 67°30 ВТ

ТИПОРАЗМЕР Dy, мм	Артикул	РАЗМЕРЫ (мм)	
		Z ₁ , мм	Z ₂ , мм
32	3061330855	-	-
40	3261450220	56	20
50	3060341251	62	27
50*	3060341255	62	27
75	3060341851	77	35
110	3060342451	103	44

* - цвет белый

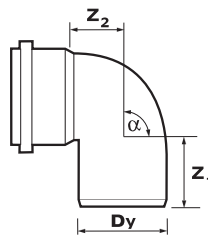

Отвод 87°30 НТ

ТИПОРАЗМЕР Dy, мм	Артикул	РАЗМЕРЫ (мм)	
		Z ₁ , мм	Z ₂ , мм
32	3061330885	-	-
40	3261450490	63	26
50	3060341281	72	37
50*	3060341285	72	37
75	3060341881	92	49
110	3060342481	122	66

* - цвет белый

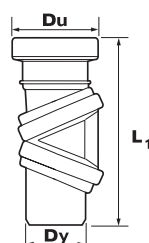

Отвод гофрированный ВТ

ТИПОРАЗМЕР Dy, мм	Артикул	РАЗМЕРЫ (мм)	
		Z _u , мм	Z ₁ , мм
50*	3161211407	70	171
50	3161211444	70	171
110	3161211446	132	273
110*	3161211990	132	273

* - цвет белый

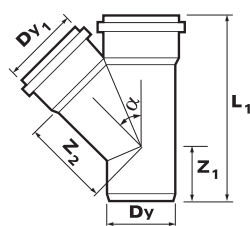
Тройники

* - цвет белый

Тройник 45° ВТ

ТИПОРАЗМЕР Dy, мм	Артикул	РАЗМЕРЫ (мм)		
		L ₁ , мм	Z ₁ , мм	Z ₂ , мм
32/32*	3061430804	-	-	-
40/40	3261452350	99	50	49
50/40	3261452600	99	45	56
50/50	3060421204	116	55	61
50/50*	3060431204	116	55	61
75/50	3060421814	121	48	78
75/75	3060421804	158	67	91
110/50	3060422424	135	45	103
110/75	3060422414	172	62	116
110/110	3060422404	220	62	134

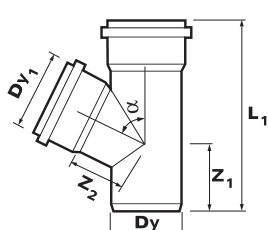

* - цвет белый

Тройник 67°30 ВТ

ТИПОРАЗМЕР Dy/Dy1, мм	Артикул	РАЗМЕРЫ (мм)		
		L ₁ , мм	Z ₁ , мм	Z ₂ , мм
32/32*	3061430805	-	-	-
40/40	3261452430	89	56	33
50/40	3261452780	89	54	39
50/50	3060421205	104	63	41
50/50*	3060431205	104	63	41
75/50	3060421815	115	69	54
75/75	3060421805	137	77	60
110/50	3060422425	124	70	73
110/75	3060422415	151	83	78
110/110	3060422405	188	102	85

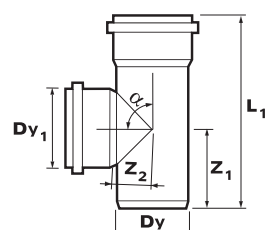

* - цвет белый

Тройник 87°30 НТ

ТИПОРАЗМЕР Dy/Dy1, мм	Артикул	РАЗМЕРЫ (мм)		
		L ₁ , мм	Z ₁ , мм	Z ₂ , мм
32/32*	3061430808	-	-	-
40/40	3261452510	89	63	25
50/40	3261452860	89	63	30
50/50	3060421208	105	63	31
50/50*	3060431208	105	63	31
75/50	3060421818	107	76	43
75/75	3060421808	133	90	43
110/50	3060422428	122	91	60
110/110	3060422408	183	122	61

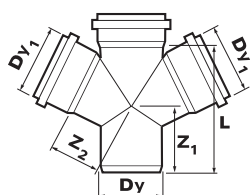
Крестовины

Крестовина одноплоскостная 67°30 ВТ

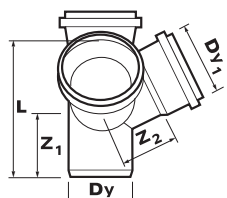
ТИПОРАЗМЕР Dy/Dy1/D1, мм	Артикул	РАЗМЕРЫ (мм)		
		L ₁ , мм	Z ₁ , мм	Z ₂ , мм
50/50/50	3260450056	104	63	41
75/75/75	3260450064	137	77	60
110/50/50	3060924995	124	70	73
110/75/75	3260450080	137	70	78
110/110/110	3060924005	188	102	85

Крестовина двухплоскостная 67°30 ВТ

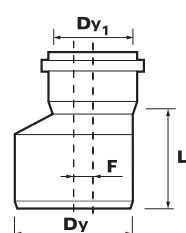
ТИПОРАЗМЕР Dy/Dy1/D1, мм	Артикул	РАЗМЕРЫ (мм)		
		L ₁ , мм	Z ₁ , мм	Z ₂ , мм
110/110/110	3260450537	188	102	86

Переход ВТ

* - цвет белый

Переход ВТ

ТИПОРАЗМЕР Dy/Dy1, мм	Артикул	РАЗМЕРЫ (мм)	
		L, мм	F, мм
50/32	3061551241	55	5
50/32*	3061551245	55	5
50/40	3061561211	55	5
75/50	3060541815	70	12.5
75/50*	3060541819	70	12.5
110/50	3060542425	103	30
110/75	3060542415	90	16.5

СИСТЕМЫ ВНУТРЕННЕЙ КАНАЛИЗАЦИИ

Муфты / Ревизии / Патрубки

Муфта надвижная ВТ

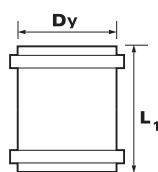

Муфта надвижная ВТ

ТИПОРАЗМЕР D_y/D_{y1} , мм	АРТИКУЛ	РАЗМЕРЫ (мм) L_1 , мм
32*	3061670805	89
40	3261465760	101
50	3060661221	90.3
50*	3060661225	90.5
75	3060661821	111
110	3060662421	123

* - цвет белый

Муфта двухраструбная ВТ

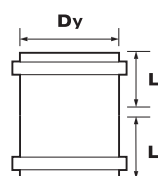

Муфта двухраструбная ВТ

ТИПОРАЗМЕР D_y/D_{y1} , мм	АРТИКУЛ	РАЗМЕРЫ (мм) L_2 , мм
32*	3061780805	51
40	3261456000	49
50	3060681221	44
75	3060681821	53
110	3060682421	60

* - цвет белый

Патрубок компенсационный ВТ

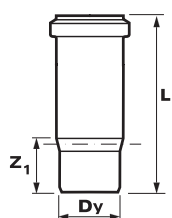

Патрубок компенсационный ВТ

ТИПОРАЗМЕР D_y , мм	АРТИКУЛ	РАЗМЕРЫ (мм) L_1 , мм	Z_1 , мм
110	3261855960	270	58

Ревизия ВТ

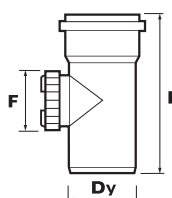

Ревизия ВТ

ТИПОРАЗМЕР D_y , мм	АРТИКУЛ	РАЗМЕРЫ (мм) L_1 , мм	Z , мм
50	3061481201	98	65
75	3060481805	140	90
110	3060482405	210	131

Заглушка ВТ

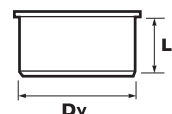
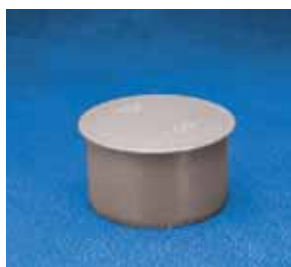

Заглушка ВТ

ТИПОРАЗМЕР D_y , мм	АРТИКУЛ	РАЗМЕРЫ (мм) L_1 , мм
32*	3061500805	46.5
40	3261416580	31
50	3060501211	43
50*	3060501215	43
75	3060501811	54
110	3060502411	63

* - цвет белый

Кольцо резиновое уплотнительное

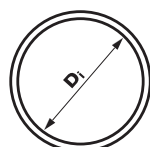

Кольцо резиновое уплотнительное

ТИПОРАЗМЕР D_y , мм	АРТИКУЛ	РАЗМЕРЫ (мм)
50	3090110050	
75	3090110075	

Переходной угловой патрубок ВТ

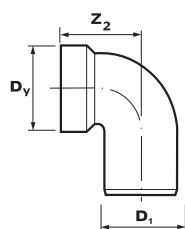

Переходной угловой патрубок ВТ

ТИПОРАЗМЕР	Артикул	РАЗМЕРЫ (мм)			Тип
		D _y , мм	D ₁	Z ₂ , мм	
40/32	3261412830	40	32	20	A
40/40	3261462340	50	40	20	B, C
50/40	3060391211	50	40	30	B, C
50/50	3261313050	60	50	25	D, E, F

Патрубок ВТ для присоединения к стальным трубам

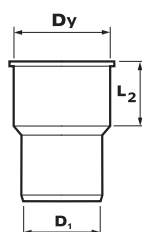

Патрубок ВТ для присоединения к стальным трубам

ТИПОРАЗМЕР	Артикул	РАЗМЕРЫ (мм)			Тип
		L ₂ , мм	D _y , мм	D ₁ , мм	
40/40	3261416900	25	50	50	B, C
50/40	3261480320	25	50	50	B, C
50/50	3261317040	60	50	50	D, E, F

Манжета

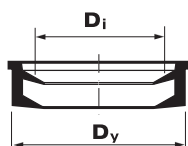

Манжета резиновая

ТИПОРАЗМЕР	Артикул	РАЗМЕРЫ (мм)	
		D _y , мм	D ₁ , мм
A 40/32	3261418520	40	28-34
B 40/32	3261418600	50	28-34
C 40/40	3261418790	50	38-44
D 50/32	3261318870	60	28-34
E 50/40	3261318950	60	38-44
F 50/50	3261319090	60	48-54

Патрубок ВТ для присоединения к чугунным трубам с резиновой манжетой

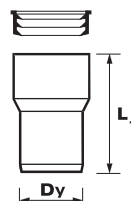

Патрубок ВТ с резиновой манжетой для присоединения к чугунным трубам

ТИПОРАЗМЕР	Артикул	РАЗМЕРЫ (мм)
D _y , мм		L ₁ , мм
50	3060531241	126
50*	3060531245	126
75	3060531841	128
110	3060532441	148

* - цвет белый

Переход двухраструбный ВТ

с резиновой манжетой

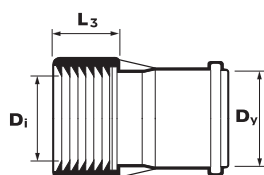

Переход двухраструбный ВТ

ТИПОРАЗМЕР	Артикул	РАЗМЕРЫ (мм)	
D _y DN, мм		D ₁ , мм	L ₃ , мм
50/50	3261521251	53	36
75/70	3261521871	72	49
110/100	3261522424	102	54
110/50	3261522412	53	36
110/70	3261522418	72	49

Манжета резиновая

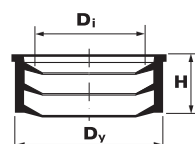

Манжета резиновая

ТИПОРАЗМЕР	Артикул	РАЗМЕРЫ (мм)		
		D, мм	H, мм	D ₁ , мм
50	3190160050	73	45	45-62
75	3190160075	98	45	65-92
110	3190160100	125	54	98-119

СИСТЕМЫ ВНУТРЕННЕЙ КАНАЛИЗАЦИИ

Хомуты / Винт

Хомут стальной

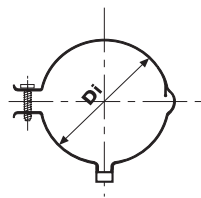

Хомут стальной

ТИПОРАЗМЕР D _y , мм	АРТИКУЛ	РАЗМЕРЫ (мм)
50	3186411201	
75	3186411801	
110	3186412402	

Хомут ПП

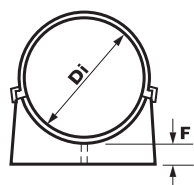

Хомут ПП

ТИПОРАЗМЕР D _y , мм	АРТИКУЛ	РАЗМЕРЫ (мм) F, мм
50	3060731210	7
75	3060731810	7
110	3060732410	7

Хомут универсальный

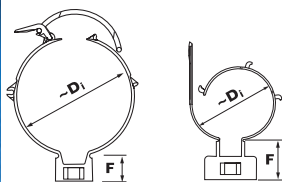

Хомут универсальный

ТИПОРАЗМЕР	АРТИКУЛ	РАЗМЕРЫ (мм) F, мм	D, мм
32/40/50	3060920802	24	50
32/40/50*	3060920803	24	50
75/110	3060911802	22	110

* - цвет белый

Винт М8

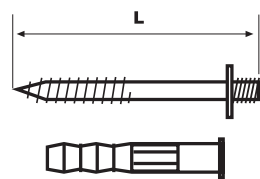

Винт М8 с двухсторонней резьбой и распорочным дюбелем

ТИПОРАЗМЕР L, мм	АРТИКУЛ	РАЗМЕРЫ (мм)
100	3186510020	

Силиконовая смазка GL



Силиконовая смазка Super GL

ТИПОРАЗМЕР	АРТИКУЛ	РАЗМЕРЫ (мм)
250 г	3160126219	
400 г	3160126220	

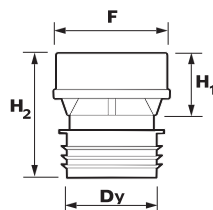
Воздушные клапаны MiniVent и MaxiVent

Воздушные клапаны MiniVent и MaxiVent

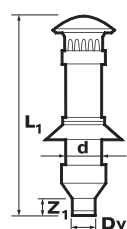
ТИПОРАЗМЕР АРТИКУЛ		РАЗМЕРЫ (мм)		
D _y , мм		F, мм	H ₁ , мм	H ₂ , мм
32/40/50	3260901100	66	30	70
75/110	3260901400	125	90	135

Фасонина вентиляционная

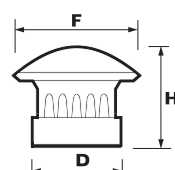
Вентиляционная труба

ТИПОРАЗМЕР АРТИКУЛ		РАЗМЕРЫ (мм)			
D _y , мм		L ₁ , мм	Z ₂ , мм	d, мм	цвет
110	3060582411	1275	65	160	серый
110	3060582414	1275	65	160	коричн.

Выпуск вентиляционной трубы

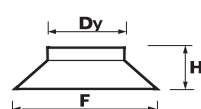
ТИПОРАЗМЕР АРТИКУЛ		РАЗМЕРЫ (мм)		
D _y , мм		F, мм	H, мм	цвет
160	3060623401	174	145	серый
160	3060623404	174	145	коричн.

Фартух предохранительный вентиляционной трубы

ТИПОРАЗМЕР АРТИКУЛ		РАЗМЕРЫ (мм)		
D _y , мм		L, мм	Z, мм	цвет
16	3060643401	240	80	серый
20	3060643404	240	80	коричн.

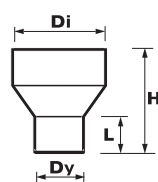
Переход для вентиляционной трубы

ТИПОРАЗМЕР АРТИКУЛ		РАЗМЕРЫ (мм)			
D _y , мм		L ₁ , мм	D _i , мм	H, мм	цвет
75	3060601801	55	160	161	серый

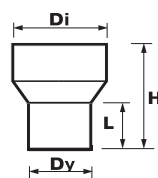
Переход для вентиляционной трубы

ТИПОРАЗМЕР АРТИКУЛ		РАЗМЕРЫ (мм)			
D _y , мм		L ₁ , мм	D _i , мм	H, мм	цвет
110	3060602401	65	160	155	серый
110	3060602404	65	160	155	коричн.

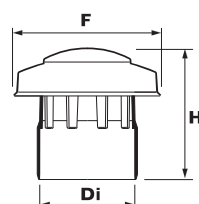
Выпуск вентиляционной трубы

Выпуск вентиляционной трубы

ТИПОРАЗМЕР АРТИКУЛ		РАЗМЕРЫ (мм)		
D _i , мм		H, мм	F, мм	цвет
50	3060581231	97	106	серый
50	3060581233	97	106	коричн.
110	3060582431	152	170	серый
110	3060582433	152	170	коричн.
110	3060582434	152	170	темно-коричневый
110	3060582437	152	170	черный

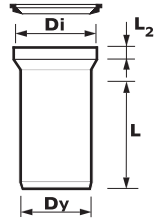
Отводы WC



Патрубок приборный для присоединения унитаза

ТИПОРАЗМЕР	Артикул	РАЗМЕРЫ (мм)		
Dy, мм		L, мм	L ₂ , мм	D _i , мм
110*	3060312407	185	40	124

* - цвет белый

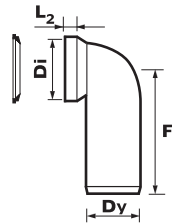

Отвод-тройник приборный с шайбой облицовочной для присоединения унитаза

ТИПОРАЗМЕР	Артикул	РАЗМЕРЫ (мм)		
Dy, мм		F, мм	L ₂ , мм	D _i , мм
110/45*	3060392447	195	20	124
110/75*	3060392477	216	20	124
110/90*	3060392497	220	20	124

* - цвет белый

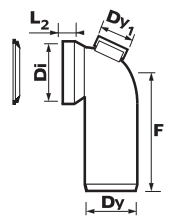

Отвод-тройник приборный WC с шайбой облицовочной

ТИПОРАЗМЕР	Артикул	РАЗМЕРЫ (мм)			
Dy, мм		F, мм	L ₂ , мм	Dy ₁ , мм	D _i , мм
110/90*	3060392487	220	20	50	124

* - цвет белый

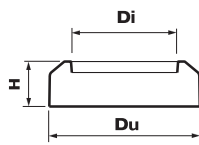

Шайба облицовочная для приборного отвода

ТИПОРАЗМЕР	Артикул	РАЗМЕРЫ (мм)	
Dy, мм		D _u , мм	H, мм
110*	3060412415	164	50

* - цвет белый

Сертификаты



**wavin**

СИСТЕМЫ ВНУТРЕННЕЙ КАНАЛИЗАЦИИ

КАТАЛОГ ТЕХНИЧЕСКОЕ ОПИСАНИЕ



Системы Wavin для внутренней канализации являются частью обширного ассортимента пластиковых систем для строительства, водо и теплоснабжения, созданного на основе тщательного анализа потребностей монтажников, строителей и пользователей.

Надземные сети:

- ▲ Водосточные системы Каньон
- ▲ Внутренняя канализация
- ▲ Низкошумная канализация Wavin AS
- ▲ Система отвода воды с плоских крыш Fast Flow

Отопление и водоснабжение:

- ▲ Система для горячего и холодного внутреннего водоснабжения и отопления Tigris Aluprex

Подземные сети:

- ▲ Наружная канализация и канализационные колодцы
- ▲ Дренажные системы
- ▲ Система распределения дождевой воды AZURA
- ▲ Системы для реновации трубопровода

Напорные трубопроводы:

- ▲ Напорные трубопроводы из ПЭ и ПВХ для водоснабжения и газоснабжения

Все системы Wavin обеспечиваются технической литературой и монтажными инструкциями.

ООО "Вавин Украина" руководствуется программой постоянного развития продукции концерна Wavin, и поэтому оставляет за собой право модифицировать или улучшать спецификацию своей продукции без предварительного уведомления. Вся информация в данном издании является достоверной на момент печати. Тем не менее, ООО "Вавин Украина" не несет ответственности за неточности, ошибки или упущения, допущенные в данном каталоге. Пользователи могут быть уверены, что продукция пригодна для применения по своему назначению.

**wavin**

ООО "Вавин Украина"
Украина, 08162
Киевская область
пгт. Чабаны,
ул. Машиностроителей, 1
Тел.: +38 (044) 499 26 10
wavin@wavin.com.ua

ООО "Вавин Украина"
г. Днепропетровск
ул. Белостоцкого, 93
Тел.: +38 (056) 790 31 83

ООО "Вавин Украина"
г. Херсон
пер. Лесной 10
Тел.: +38 (0552) 33 91 20

ООО "Вавин Украина"
Львовская обл.
г. Городок
Тел.: +38 (03231) 33 010

www.wavin.com.ua